

**märklin**  
H0



Modell der schweren Erzlok Reihe Dm3  
**37753**

<b>Inhaltsverzeichnis</b>	<b>Seite</b>	<b>Sommaire</b>	<b>Page</b>
Informationen zum Vorbild	4	Informations concernant la locomotive réelle	5
Sicherheitshinweise	6	Remarques importantes sur la sécurité	10
Wichtige Hinweise	6	Information importante	10
Funktionen	6	Fonctionnement	10
Schaltbare Funktionen	7	Fonctions commutables	11
Parameter / Register	22	Paramètre / Registre	22
Betriebshinweise	23	Remarques sur l'exploitation	23
Wartung und Instandhaltung	24	Entretien et maintien	24
Ersatzteile	29	Pièces de rechange	29

<b>Table of Contents</b>	<b>Page</b>	<b>Inhoudsopgave</b>	<b>Pagina</b>
Information about the prototype	4	Informatie van het voorbeeld	5
Safety Notes	8	Veiligheidsvoorschriften	12
Important Notes	8	Belangrijke aanwijzing	12
Functions	8	Functies	12
Controllable Functions	9	Schakelbare functies	13
Parameter / Register	22	Parameter / Register	22
Information about operation	23	Opmerkingen over de werking	23
Service and maintenance	24	Onderhoud en handhaving	24
Spare Parts	29	Onderdelen	29

<b>Indice de contenido</b>	<b>Página</b>	<b>Innehållsförteckning</b>	<b>Sidan</b>
Aviso de seguridad	14	Säkerhetsanvisningar	18
Notas importantes	14	Viktig information	18
Funciones	14	Funktioner	18
Funciones posibles	15	Kopplingsbara funktioner	19
Parámetro / Registro	22	Parameter / Register	22
Instrucciones de uso	23	Drifthanvisningar	23
El mantenimiento	24	Underhåll och reparation	24
Recambios	29	Reservdelar	29

<b>Indice del contenido</b>	<b>Página</b>	<b>Indholdsfortegnelse</b>	<b>Side</b>
Avvertenze per la sicurezza	16	Vink om sikkerhed	20
Avvertenze importanti	16	Vigtige bemærkninger	20
Funzioni	16	Funktioner	20
Funzioni commutabili	17	Styrbare funktioner	21
Parametro / Registro	22	Parameter / Register	22
Avvertenze per il funzionamento	23	Brugsanvisninger	23
Manutenzione ed assistere	24	Service og reparation	24
Pezzi di ricambio	29	Reservedele	29

## Information zum Vorbild

Der erste Erzzug von Gällivare nach Narvik wurde am 13. November 1902 in Marsch gesetzt. Ab dem 24. November 1902 begannen schließlich die Norwegischen und Schwedischen Staatsbahnen den Planverkehr mit drei Erzzügen pro Tag. Die offizielle Eröffnung durch den schwedischen König Oscar II. fand erst am 14. Juli 1903 statt. Die Erzbahn vereinigt noch heute mehrere Superlative in sich: Sie verläuft vom schwedischen Luleå am Bottnischen Meerbusen in nordwestlicher Richtung zu den über dem Polarkreis liegenden Eisenerzabbaugebieten von Gällivare und Kiruna und weiter zum norwegischen Hafen Narvik. Sie ist die nördlichste Strecke, die mit dem übrigen westeuropäischen Streckennetz verbunden ist. Zudem ist der Bahnhof Narvik auf 68°26' nördlicher Breite der nördlichste für den Personenverkehr erreichbare Endbahnhof Westeuropas.

Schon ab 1911 erforderten die steigenden Beförderungsleistungen die Elektrifizierung des schwedischen Abschnitts. Zehn Jahre später zogen auch die Norwegischen Staatsbahnen nach und ab 1922 konnten Elloks die 1.900 Tonnen schweren Erzzüge durchgehend ziehen. Der Zweite Weltkrieg sorgte mit den erbitterten Kämpfen um Narvik für große Zerstörungen, doch nach Kriegsende wurde der Wiederaufbau sofort in Angriff genommen. Mit dem Umbau von Verladeanlagen, neuen Erztransportwagen und stärkeren Lokomotiven schlug ab Ende der 1960er-Jahre die große Stunde der Stangenelektroloks der Reihe Dm3. Dabei handelte es sich um drei kurzgekuppelte, elektrisch miteinander verbundene Lokomotiven. Jeder der drei Teile besaß vier gekuppelte Antriebsachsen. Mit einer Gesamtleistung von 7.200 kW und einer Gesamtlänge von 35,25 m konnten sie 5.400 t schwere Erzzüge befördern.

## Information about the Prototype

The first ore train from Gällivare to Narvik ran on November 13, 1902. From November 24, 1902 on the Norwegian and Swedish State Railways finally began regular service with three ore trains per day. The official opening by the Swedish King Oscar II took place on July 14, 1903. Today this ore line combines several superlatives: It runs from Luleå in Sweden on the Gulf of Bothnia in a northwesterly direction to the iron ore mine areas of Gällivare and Kiruna above the Arctic Circle and further to the Norwegian harbor of Narvik. It is the most northerly route linked to the rest of the European rail network. In addition, the station at Narvik at 68°26' latitude north is the most northerly rail terminal that can be reached in Western Europe for passenger service.

As early as 1911 the increasing transport demands required electrification of the Swedish section of the line. Ten years later the Norwegian State Railways also followed suit and from 1922 on electric locomotives were hauling the 1,900 ton heavy ore trains continuously. World War II caused a great deal of destruction with the heavy battles around Narvik. Yet, after the end of the war reconstruction commenced immediately. With the rebuilding of loading facilities, new ore transport cars, and more powerful locomotives came the great period of the class Dm 3 side rod electric locomotives from the end of the Sixties on. These were three close-coupled locomotives electrically linked to one another. Each of the three parts had four coupled driving axles. With a total output of 7,200 kilowatts / 9, 655 horsepower, and a total length of 35.25 meters / 115 feet 8 inches they were able to move 5,400 ton heavy ore trains.

## Informations concernant la locomotive réelle

Le premier train minier de Gällivare à Narvik fut mis en route le 13 novembre 1902. A partir du 24 novembre 1902, les chemins de fer nationaux norvégiens et suédois lancèrent enfin le service régulier avec trois trains miniers par jour. L'inauguration officielle par le roi suédois Oscar II n'eut lieu que le 14 juillet 1903. Aujourd'hui encore, le chemin de fer minier réunit plusieurs superlatifs : Il circule de la ville suédoise de Luleå sur le golfe de Botnie vers le nord-ouest jusqu'aux zones d'exploitation du minerai de fer de Gällivare et Kiruna situées au-delà du cercle polaire et poursuit jusqu'au port norvégien de Narvik. Il représente la ligne la plus septentrionale reliée au reste du réseau ferré ouest-européen. La gare de Narvik, située à une latitude nord de 68°26', représente en outre le terminus ouest-européen le plus septentrional accessible au trafic voyageurs.

Dès à partir de 1911, les exigences de transport croissantes nécessitèrent l'électrification de la section suédoise. Dix ans plus tard, les chemins de fer norvégiens suivirent et à partir de 1922, des locomotives électriques purent remorquer des trains miniers de 1900 tonnes sur toute la ligne. Les combats acharnés de la seconde guerre mondiale pour Narvik firent d'énormes dégâts, mais la reconstruction fut entreprise dès la fin de la guerre. Avec la transformation d'installations de chargement, de nouveaux wagons de transport pour le minerai et des locomotives plus puissantes arriva l'heure de gloire des locomotives électriques à entraînement par bielles de la série Dm3. Il s'agissait d'une unité triple réunit par attelage court et à commande unique. Chacune des trois parties possédait quatre essieux couplés moteurs. Leur puissance globale de 7.200 kW pour une longueur totale de 35,25 m leur permettait de remorquer des trains miniers de 5.400 t.

## Informatie van het voorbeeld

De eerste ertstrein van Gällivare naar Narvik werd op 13 november 1902 op weg gestuurd. Op 24 november 1902 begonnen de Noorse en Zweedse Staatspoorwegen tenslotte met de vaste dienstregeling van drie ertstreinen per dag. De officiële opening door de Zweedse koning Oscar II vond pas op 14 juli 1903 plaats. De mijnspoorweg verenigt tegenwoordig nog meer superlatieven. Hij loopt van het Zweedse Luleå aan de Botnische Golf in noordwestelijke richting naar het boven de poolcirkel gelegen mijnbouwgebied van Gällivare en Kiruna en verder naar de Noorse haven Narvik. Het is het meest noordelijke traject dat op het overige West-Europese spoorwegnet is aangesloten. Bovendien is station Narvik op 68°26' noorderbreedte het noordelijkste station voor reizigersverkeer van West-Europa.

Al vanaf 1911 vereiste het toegenomen railverkeer elektrificatie van het Zweedse deel van de lijn. Tien jaar later volgden ook de Noorse Staatspoorwegen en vanaf 1922 konden de 1.900 ton zware ertstreinen over het gehele traject door elektrische locs worden getrokken. De Tweede Wereldoorlog zorgde met de verbitterde strijd om Narvik voor grote verwoestingen, maar na afloop van de oorlog werd direct met de wederopbouw begonnen. Met de ombouw van laadrichtingen, nieuwe ertswagens en krachtigere locomotieven begon aan het einde van de jaren 1960 het tijdperk van de elektrische locs met stangenaandrijving van de serie Dm3. Het ging hierbij om drie kortgekoppelde, elektrisch met elkaar verbonden locomotieven. Elk van de drie delen had vier gekoppelde drijfassen. Met een totaal vermogen van 7.200 kW en een totale lengte van 35,25 m konden ze ertstreinen van 5.400 ton trekken.

## Sicherheitshinweise





- Die Lok darf nur mit einem dafür bestimmten Betriebssystem (Märklin AC, Märklin Delta, Märklin Digital oder Märklin Systems) eingesetzt werden.
- Nur Schaltnetzteile/Transformatoren verwenden, die Ihrer örtlichen Netzspannung entsprechen.
- Die Lok darf nur aus einer Leistungsquelle versorgt werden.
- Beachten Sie unbedingt die Sicherheitshinweise in der Bedienungsanleitung zu Ihrem Betriebssystem.
- Für den konventionellen Betrieb der Lok muss das Anschlussgleis entstört werden. Dazu ist das Entstörset 74046 zu verwenden. Für Digitalbetrieb ist das Entstörset nicht geeignet.
- Setzen Sie das Modell keiner direkten Sonneneinstrahlung, starken Temperaturschwankungen oder hoher Luftfeuchtigkeit aus.
- **ACHTUNG!** Funktionsbedingte scharfe Kanten und Spitzen.

## Wichtige Hinweise

- Die Bedienungsanleitung und die Verpackung sind Bestandteile des Produktes und müssen deshalb aufbewahrt sowie bei Weitergabe des Produktes mitgegeben werden.
- Für Reparaturen oder Ersatzteile wenden Sie sich bitte an Ihren Märklin-Fachhändler.
- Gewährleistung und Garantie gemäß der beiliegenden Garantieurkunde.
- Entsorgung: [www.maerklin.com/en/imprint.html](http://www.maerklin.com/en/imprint.html)

## Funktionen

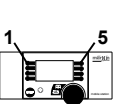
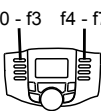
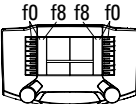
- Erkennung der Betriebsart: automatisch.
- Einstellbare Adressen:
  - 1-80** (Control Unit 6021/Mobile Station 60651/652)
  - 1-255** (Central Station 6021x/Mobile Station 60653)
- Adresse ab Werk: **12**
- Mfx-Technologie für Mobile Station / Central Station.  
Name ab Werk: **Dm3 1201 SJ**
- Veränderbare Anfahrverzögerung (ABV).
- Veränderbare Bremsverzögerung (ABV).
- Veränderbare Höchstgeschwindigkeit.
- Diverse schaltbare Funktionen.
- Veränderbare Lautstärke der Geräusche.
- Einstellen der Lokparameter (Adresse, Anfahr-/Bremsverzögerung, Höchstgeschwindigkeit):  
über Control Unit, Mobile Station oder Central Station.
- Fahrtrichtungsabhängige Stirnbeleuchtung.
- Diverse schaltbare Funktionen.  
Im Analogbetrieb stehen nur die Fahr- und Lichtwechselfunktionen zur Verfügung.

Schaltbare Funktionen					 Digital/Systems
Sternbeleuchtung	function/off			Funktion f0	Funktion f0
drittes Spitzenlicht	f1	Funktion 1	Funktion 8	Funktion f1	Funktion f1
Betriebsgeräusch	f2	Funktion 2	Funktion 7	Funktion f2	Funktion f2
Geräusch: Horn	f3	Funktion 3	Funktion 6	Funktion f3	Funktion f3
ABV, aus	f4	Funktion 4	Funktion 2	Funktion f4	Funktion f4
Maschinenraumbelichtung	—	—	Funktion 1	Funktion f5	Funktion f5
Führerstandsbeleuchtung 1	—	—	Funktion 3	Funktion f6	Funktion f6
Geräusch: Rangierhorn	—	—	Funktion 4	Funktion f7	Funktion f7
Führerstandsbeleuchtung 2	—	—	Funktion 5	Funktion f8	Funktion f8
Markierungslicht *	—	—	—	Funktion f9	Funktion f9
Geräusch: Bremsenquietschen aus	—	—	—	Funktion f10	Funktion f10
Geräusch: Ankuppeln (Puffer an Puffer)	—	—	—	Funktion f11	Funktion f11
Geräusch: Lüfterantrieb	—	—	—	Funktion f12	Funktion f12
Geräusch: Pressluft	—	—	—	Funktion f13	Funktion f13
Geräusch: Pantograph	—	—	—	Funktion f14	Funktion f14

\* Lichtwechsel vorne unten 2 x gedimmtes Licht, hinten 1 x rot

## Safety Notes

- This locomotive is to be used only with an operating system designed for it (Märklin AC, Märklin Delta, Märklin Digital or Märklin Systems).
- Use only switched mode power supply units and transformers that are designed for your local power system.
- This locomotive must never be supplied with power from more than one transformer.
- Pay close attention to the safety notes in the instructions for your operating system.
- The feeder track must be equipped to prevent interference with radio and television reception, when the locomotive is to be run in conventional operation. The 74046 interference suppression set is to be used for this purpose.
- Do not expose the model to direct sunlight, extreme changes in temperature, or high humidity.
- **WARNING!** Sharp edges and points required for operation.





## Important Notes

- The operating instructions and the packaging are a component part of the product and must therefore be kept as well as transferred along with the product to others.
- Please see your authorized Märklin dealer for repairs or spare parts.
- The warranty card included with this product specifies the warranty conditions.
- Disposing: [www.maerklin.com/en/imprint.html](http://www.maerklin.com/en/imprint.html)

## Functions

- Recognition of the mode of operation: automatic.
- Addresses that can be set:
  - 1-80** (Control Unit 6021/Mobile Station 60651/652)
  - 1-255** (Central Station 6021x/Mobile Station 60653)
- Address set at the factory: **12**
- Mfx technology for the Mobile Station / Central Station. Name set at the factory: **Dm3 1201 SJ**
- Adjustable Acceleration delay (ABV).
- Adjustable Braking delay (ABV).
- Adjustable maximum speed.
- Various controllable functions.
- Volume can be changed for the sound effects.
- Setting the locomotive parameters (address, acceleration/braking delay, maximum speed): with the Control Unit, Mobile Station, Central Station.
- Headlights, changing over with the direction of travel.
- Various controllable functions. Only the train control functions and headlight changeover feature are available in analog operation.

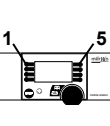
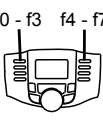
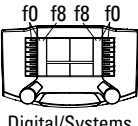

Controllable Functions					 Digital/Systems
Headlights	function/off			Function f0	Function f0
Third headlight	f1	Function 1	Function 8	Function f1	Function f1
Operating sounds	f2	Function 2	Function 7	Function f2	Function f2
Sound effect: Horn	f3	Function 3	Function 6	Function f3	Function f3
ABV, off	f4	Function 4	Function 2	Function f4	Function f4
Engine room lighting	—	—	Function 1	Function f5	Function f5
Engineer's cab lighting 1	—	—	Function 3	Function f6	Function f6
Sound: switching horn	—	—	Function 4	Function f7	Function f7
Engineer's cab lighting 2	—	—	Function 5	Function f8	Function f8
Marker light *	—	—	—	Function f9	Function f9
Sound effect: Squealing brakes off	—	—	—	Function f10	Function f10
Sound effect: coupling together (buffer to buffer)	—	—	—	Function f11	Function f11
Sound effect: Blower motor	—	—	—	Function f12	Function f12
Sound effect: compressed air	—	—	—	Function f13	Function f13
Sound effect: pantograph	—	—	—	Function f14	Function f14

\* Light changeover, front, 2 dimmed lights below, rear, 1 red marker light

## Remarques importantes sur la sécurité





- La locomotive ne peut être mise en service qu'avec un système d'exploitation adéquat (Märklin AC, Märklin Delta, Märklin Digital ou Märklin Systems).
- Utiliser uniquement des convertisseurs et transformateurs correspondant à la tension du secteur local.
- La locomotive ne peut être alimentée en courant que par une seule source de courant.
- Veuillez impérativement respecter les remarques sur la sécurité décrites dans le mode d'emploi de votre système d'exploitation.
- Pour l'exploitation de la locomotive en mode conventionnel, la voie de raccordement doit être déparasitée. A cet effet, utiliser le set de déparasitage réf. 74046. Le set de déparasitage ne convient pas pour l'exploitation en mode numérique.
- Ne pas exposer le modèle à un ensoleillement direct, à de fortes variations de température ou à un taux d'humidité important.
- **ATTENTION!** Pointes et bords coupants lors du fonctionnement du produit.

## Information importante

- La notice d'utilisation et l'emballage font partie intégrante du produit ; ils doivent donc être conservés et, le cas échéant, transmis avec le produit.
- Pour toute réparation ou remplacement de pièces, adressez-vous à votre détaillant-spécialiste Märklin.
- Garantie légale et garantie contractuelle conformément au certificat de garantie ci-joint.
- Elimination : [www.maerklin.com/en/imprint.html](http://www.maerklin.com/en/imprint.html)

## Fonctionnement

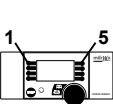
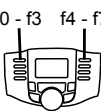
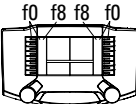
- Détection du mode d'exploitation : automatique.
- Adresses disponibles :  
**1-80** (Control Unit 6021/Mobile Station 60651/652)  
**1-255** (Central Station 6021x/Mobile Station 60653)
- Adresse encodée en usine : **12**
- Technologie mfx pour Mobile Station / Central Station.  
Nom encodée en usine : **Dm3 1201 SJ**
- Temporisation d'accélération réglable (ABV).
- Temporisation de freinage réglable (ABV).
- Vitesse maximale réglable.
- Diverses fonctions commutables.
- Volume des bruitages réglable.
- Réglage des paramètres de la loco (adresse, temporisation accélér.-freinage, vitesse maximale) : via Control Unit, Mobile Station ou Central Station.
- Feux de signalisation avec inversion selon sens de marche.
- Diverses fonctions commutables.  
En mode d'exploitation analogique, seules les fonctions relatives à la conduite et à l'inversion des feux sont disponibles.

Fonctions commutables				f0 - f3 f4 - f7 	 Digital/Systems
Fanal	function/off			Fonction f0	Fonction f0
Troisième feu frontal	f1	Fonction 1	Fonction 8	Fonction f1	Fonction f1
Bruit d'exploitation	f2	Fonction 2	Fonction 7	Fonction f2	Fonction f2
Bruitage : Trompe	f3	Fonction 3	Fonction 6	Fonction f3	Fonction f3
ABV, désactivé	f4	Fonction 4	Fonction 2	Fonction f4	Fonction f4
Éclairage de la salle des machines	—	—	Fonction 1	Fonction f5	Fonction f5
Eclairage de la cabine de conduite 1	—	—	Fonction 3	Fonction f6	Fonction f6
Bruitage : Trompe de manœuvre	—	—	Fonction 4	Fonction f7	Fonction f7
Eclairage de la cabine de conduite 2	—	—	Fonction 5	Fonction f8	Fonction f8
Feu de signalisation *	—	—	—	Fonction f9	Fonction f9
Bruitage : Grincement de freins désactivé	—	—	—	Fonction f10	Fonction f10
Bruitage : Attelage (tampons joints)	—	—	—	Fonction f11	Fonction f11
Bruitage : Moteur de ventilation	—	—	—	Fonction f12	Fonction f12
Bruitage : Air comprimé	—	—	—	Fonction f13	Fonction f13
Bruitage : pantographe	—	—	—	Fonction f14	Fonction f14

\* Inversion des feux avant inférieurs 2 feux à éclairage régulé, à l'arrière 1 feu rouge

## Veiligheidsvoorschriften





- De loc mag alleen met een daarvoor bestemd bedrijfssysteem (Märklin AC, Märklin Delta, Märklin digitaal of Märklin Systems) gebruikt worden.
- Alleen net-adapters en transformatoren gebruiken waarvan de aangegeven netspanning overeenkomt met de netspanning ter plaatse.
- De loc mag niet vanuit meer dan één stroomvoorziening gelijktijdig gevoed worden.
- Lees ook aandachtig de veiligheidsvoorschriften in de gebruiksaanwijzing van uw bedrijfssysteem.
- Voor het conventionele bedrijf met de loc dient de aansluitrail te worden ontstoort. Hiervoor dient men de ontstoor-set 74046 te gebruiken. Voor het digitale bedrijf is deze ontstoor-set niet geschikt.
- Stel het model niet bloot aan in directe zonnestraling, sterke temperatuurwisselingen of hoge luchtvochtigheid.
- **OPGEPAST!** Functionele scherpe kanten en punten.

## Belangrijke aanwijzing

- De gebruiksaanwijzing en de verpakking zijn een bestanddeel van het product en dienen derhalve bewaard en meegeleverd te worden bij het doorgeven van het product.
- Voor reparatie of onderdelen kunt u zich tot uw Märklin handelaar wenden.
- Vrijwaring en garantie overeenkomstig het bijgevoegde garantiebewijs.
- Afdanken: [www.maerklin.com/en/imprint.html](http://www.maerklin.com/en/imprint.html)

## Funcities

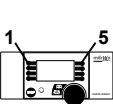
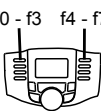
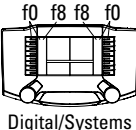
- Herkenning van het bedrijfssysteem: automatisch.
- Instelbare adressen:
  - 1-80** (Control Unit 6021/Mobile Station 60651/652)
  - 1-255** (Central Station 6021x/Mobile Station 60653)
- Vanaf de fabriek ingesteld: **12**
- Mfx-technologie voor het Mobile Station/Central Station. Naam af de fabriek: **Dm3 1201 SJ**
- Instelbare optrekvertraging (ABV).
- Instelbare afremvertraging (ABV).
- Instelbare maximumsnelheid.
- Diverse schakelbare functies.
- Volume van de geluiden instelbaar.
- Instellen van de locomotiefparameters (adres, optrek-/afremvertraging, maximumsnelheid): d.m.v. Control Unit, Mobile Station of Central Station.
- Rijrichtingafhankelijke frontseinen.
- Diverse schakelbare functies.  
In analoogbedrijf zijn alleen de rij- en lichtwissel-functies beschikbaar.

Schakelbare functies					
Frontverlichting	function/off			Functie f0	Functie f0
Derde frontsein	f1	Functie 1	Functie 8	Functie f1	Functie f1
Bedrijfsgeluiden	f2	Functie 2	Functie 7	Functie f2	Functie f2
Geluid: signaalhoorn	f3	Functie 3	Functie 6	Functie f3	Functie f3
ABV, uit	f4	Functie 4	Functie 2	Functie f4	Functie f4
Verlichting machineruimte	—	—	Functie 1	Functie f5	Functie f5
Cabineverlichting 1	—	—	Functie 3	Functie f6	Functie f6
Geluid: rangeerhoorn	—	—	Functie 4	Functie f7	Functie f7
Cabineverlichting 2	—	—	Functie 5	Functie f8	Functie f8
Markeringslicht *	—	—	—	Functie f9	Functie f9
Geluid: piepende remmen uit	—	—	—	Functie f10	Functie f10
Geluid: aankoppelen (buffer aan buffer)	—	—	—	Functie f11	Functie f11
Geluid: ventilatoraandrijving	—	—	—	Functie f12	Functie f12
Geluid: perslucht	—	—	—	Functie f13	Functie f13
Geluid : pantograaf	—	—	—	Functie f14	Functie f14

\* lichtwissel vooronder 2 x gedimd licht, achter 1 x rood

## Aviso de seguridad

- La locomotora solamente debe funcionar en un sistema de corriente propio (Märklin AC – Märklin Delta – Märklin Digital o Märklin Systems).
- Emplear únicamente fuentes de alimentación conmutadas y transformadores que sean de la tensión de red local.
- La alimentación de la locomotora deberá realizarse desde una sola fuente de suministro.
- Observe bajo todos los conceptos, las medidas de seguridad indicadas en las instrucciones de su sistema de funcionamiento.
- Para el funcionamiento convencional de la locomotora deben suprimirse las interferencias en la vía de conexión de la alimentación. Para ello debe emplearse el set supresor de interferencias 74046. El set supresor de interferencias no es adecuado para el funcionamiento en modo digital.
- No exponer el modelo en miniatura a la radiación solar directa, a oscilaciones fuertes de temperatura o a una humedad del aire elevada.
- ¡**ATENCIÓN!** Esquinas y puntas afiladas condicionadas a la función.

## Notas importantes





- Las instrucciones de empleo y el embalaje forman parte íntegra del producto y, por este motivo, deben guardarse y entregarse junto con el producto en el caso de venderlo o transmitirlo a otro.
- Para reparaciones o recambios contacte con su proveedor Märklin especializado.
- Responsabilidad y garantía conforme al documento de

garantía que se adjunta.

- Eliminación: [www.maerklin.com/en/imprint.html](http://www.maerklin.com/en/imprint.html)

## Funciones

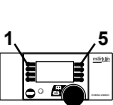
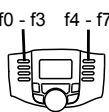
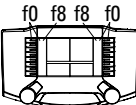
- Reconocimiento del sistema: automático.
- Códigos disponibles:
  - 1-80** (Control Unit 6021/Mobile Station 60651/652)
  - 1-255** (Central Station 6021x/Mobile Station 60653)
- Código de fábrica: **12**
- Tecnología mfx para la Mobile Station/Central Station.  
Nombre de fábrica: **Dm3 1201 SJ**
- Arranque lento variable (ABV).
- Frenado lento variable (ABV).
- Velocidad máxima variable.
- Diversas funciones gobernables.
- Volumen variable de los ruidos.
- Fijar parámetros de la locomotora (código, arranque y frenado, velocidad máxima):  
por el Control Unit, Mobile Station o Central Station.
- Faros frontales dependientes del sentido de marcha.
- Diversas funciones gobernables.  
En funcionamiento en modo analógico están disponibles únicamente las funciones de tracción y de alternancia de luces.

Funciones posibles					 Digital/Systems
Faros frontales	function/off			Función f0	Función f0
Tercera luz de cabeza	f1	Función 1	Función 8	Función f1	Función f1
Ruido de explotación	f2	Función 2	Función 7	Función f2	Función f2
Ruido: Bocina	f3	Función 3	Función 6	Función f3	Función f3
ABV, apagado	f4	Función 4	Función 2	Función f4	Función f4
Iluminación de la sala de máquinas encendida	—	—	Función 1	Función f5	Función f5
Alumbrado interior de la cabina 1	—	—	Función 3	Función f6	Función f6
Ruido: bocina de maniobras	—	—	Función 4	Función f7	Función f7
Alumbrado interior de la cabina 2	—	—	Función 5	Función f8	Función f8
Luz de marcado *	—	—	—	Función f9	Función f9
Ruido: Desconectar chirrido de los frenos	—	—	—	Función f10	Función f10
Ruido: Enganche de coches/vagones	—	—	—	Función f11	Función f11
Ruido: Accionamiento de ventilador	—	—	—	Función f12	Función f12
Ruido: Aire comprimido	—	—	—	Función f13	Función f13
Ruido: pantógrafo	—	—	—	Función f14	Función f14

\* alternancia de luces delante, abajo, 2 luces atenuadas; atrás 1 luz roja

### Avvertenze per la sicurezza

- Tale locomotiva deve essere impiegata soltanto con un sistema di funzionamento adeguato per questa (Märklin AC, Märklin Delta, Märklin Digital oppure Märklin Systems).
- Impiegare soltanto alimentatori "switching" e trasformatori che corrispondono alla Vostra tensione di rete locale.
- La locomotiva non deve venire alimentata nello stesso tempo con più di una sorgente di potenza.
- Vogliate prestare assolutamente attenzione alle avvertenze di sicurezza nelle istruzioni di impiego per il Vostro sistema di funzionamento.
- Per il funzionamento tradizionale della locomotiva il binario di alimentazione deve essere protetto dai disturbi. A tale scopo si deve impiegare il corredo antidisturbi 74046. Tale corredo antidisturbi non è adatto per il funzionamento Digital.
- Non esponete tale modello ad alcun irraggiamento solare diretto, a forti escursioni di temperatura oppure a elevata umidità dell'aria.
- **AVVERTENZA!** Per motivi funzionali i bordi e le punte sono spigolosi.

### Avvertenze importanti





- Le istruzioni di impiego e l'imballaggio costituiscono un componente sostanziale del prodotto e devono pertanto venire conservati nonché consegnati insieme in caso di ulteriore cessione del prodotto.
- Per le riparazioni o le parti di ricambio, contrattare il rivenditore Märklin.
- Prestazioni di garanzia e garanzia in conformità all'accluso certificato di garanzia.

- Smaltimento: [www.maerklin.com/en/imprint.html](http://www.maerklin.com/en/imprint.html)

### Funzioni

- Riconoscimento del tipo di funzionamento: automatico.
- Indirizzi impostabili:  
**1-80** (Control Unit 6021/Mobile Station 60651/652)  
**1-255** (Central Station 6021x/Mobile Station 60653)
- Indirizzo di fabbrica: **12**
- Tecnologia Mfx per Mobile Station / Central Station.  
Nome di fabbrica: **Dm3 1201 SJ**
- Ritardo di avviamento modificabile (ABV).
- Ritardo di frenatura modificabile (ABV).
- Velocità massima modificabile.
- Svariate funzionalità commutabili.
- Intensità sonora dei rumori modificabile.
- Regolazione dei parametri della locomotiva (indirizzo, ritardo di avviamento/frenatura, velocità massima): tramite Control Unit, Mobile Station oppure Central Station.
- Illuminazione di testa dipendente dalla direzione di marcia.
- Svariate funzionalità commutabili.  
Nel funzionamento analogico si hanno a disposizione solamente le funzioni di marcia e di commutazione dei fanali.

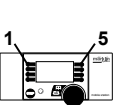
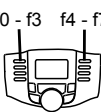
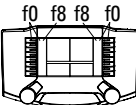

<b>Funzioni commutabili</b>					 Digital/Systems
Illuminazione di testa	function/off			Funzione f0	Funzione f0
Terzo fanale di testa	f1	Funzione 1	Funzione 8	Funzione f1	Funzione f1
Rumori di esercizio	f2	Funzione 2	Funzione 7	Funzione f2	Funzione f2
Rumore: tromba	f3	Funzione 3	Funzione 6	Funzione f3	Funzione f3
ABV, spento	f4	Funzione 4	Funzione 2	Funzione f4	Funzione f4
Illuminazione del comparto macchinari accesa	—	—	Funzione 1	Funzione f5	Funzione f5
Illuminazione della cabina 1	—	—	Funzione 3	Funzione f6	Funzione f6
Rumore: tromba da manovra	—	—	Funzione 4	Funzione f7	Funzione f7
Illuminazione della cabina 2	—	—	Funzione 5	Funzione f8	Funzione f8
Fanali di posizione *	—	—	—	Funzione f9	Funzione f9
Rumore: stridore dei freni escluso	—	—	—	Funzione f10	Funzione f10
Rumore: agganciamento	—	—	—	Funzione f11	Funzione f11
Rumore: azionamento dei ventilatori	—	—	—	Funzione f12	Funzione f12
Rumore: aria compressa	—	—	—	Funzione f13	Funzione f13
Rumore: pantografo	—	—	—	Funzione f14	Funzione f14

\* commutazione dei fanali anteriori bassi 2 x a luminosità attenuata, posteriore 1 x rosso

## Säkerhetsanvisningar





- Loket får endast köras med ett därtill avsett driftsystem (Märklin AC, Märklin Delta, Märklin Digital eller Märklin Systems).
- Använd endast nätadapterar och transformatorer anpassade för det lokala elnätet.
- Loket får inte samtidigt försörjas av mer än en kraftkälla.
- Beakta alltid säkerhetsanvisningarna i bruksanvisningen som hör till respektive driftsystemet.
- När motorvagnens lokdel ska köras med konventionell/ analog drift måste anlutningsskenan vara avstörd. Till detta använder man anslutningsgarnityr 74046 med avstörning och överbelastningsskydd. Avstörningsskyddet får inte användas vid digital körning.
- Modellen får inte utsättas för direkt solljus, häftiga temperaturväxlingar eller hög luftfuktighet.
- **WARNING!** Funktionsbetingade vassa kanter och spetsar.

## Viktig information

- Bruksanvisningen och förpackningen är en del av produkten och måste därför sparas och alltid medfölja produkten.
- Kontakta din Märklinfackhandlare för reparationer och reservdelar.
- Garantivillkor framgår av bifogade garantibevis.
- Hantering som avfall: [www.maerklin.com/en/imprint.html](http://www.maerklin.com/en/imprint.html)

## Funktioner

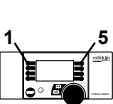
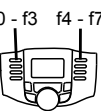
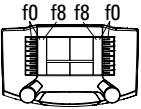
- Driftsättet igenkänns automatiskt.
- Inställbara adresser:
  - 1-80** (Control Unit 6021/Mobile Station 60651/652)
  - 1-255** (Central Station 6021x/Mobile Station 60653)
- Adress från tillverkaren: **12**
- Mfx-teknologi för Mobile Station / Central Station. Namn från tillverkaren: **Dm3 1201 SJ**
- Accelerationsfördröjning kan ändras (ABV).
- Bromsfördröjning kan ändras (ABV).
- Toppfart kan ändras.
- Olika inställbara funktioner.
- Ljudeffekter med inställbar ljudstyrka.
- Inställning av lokparametrar (Adress, acceleration/ bromsfördröjning, toppfart):  
Via Control Unit, Mobile Station eller Central Station.
- Körriktningsberoende frontbelysning.
- Olika inställbara funktioner.  
Vid analog körning är endast den automatiska ljusväxlingsfunktionen tillgänglig.

Kopplingsbara funktioner				f0 - f3 f4 - f7 	 Digital/Systems
Frontstrålkastare	function/off			Funktion f0	Funktion f0
Tredje frontstrålkastaren	f1	Funktion 1	Funktion 8	Funktion f1	Funktion f1
Trafikljud	f2	Funktion 2	Funktion 7	Funktion f2	Funktion f2
Ljud: Signalhorn	f3	Funktion 3	Funktion 6	Funktion f3	Funktion f3
ABV, från	f4	Funktion 4	Funktion 2	Funktion f4	Funktion f4
Maskinrumsbelysning	—	—	Funktion 1	Funktion f5	Funktion f5
Förrarhyttsbelysning 1	—	—	Funktion 3	Funktion f6	Funktion f6
Ljud: Rangesignal	—	—	Funktion 4	Funktion f7	Funktion f7
Förrarhyttsbelysning 2	—	—	Funktion 5	Funktion f8	Funktion f8
Markeringsljus *	—	—	—	Funktion f9	Funktion f9
Ljud: Bromsgnissel, från	—	—	—	Funktion f10	Funktion f10
Ljud: Påkoppling (buffert mot buffert)	—	—	—	Funktion f11	Funktion f11
Ljud: Fläktar	—	—	—	Funktion f12	Funktion f12
Ljud: Tryckluft	—	—	—	Funktion f13	Funktion f13
Ljud: Pantograf	—	—	—	Funktion f14	Funktion f14

\* Ljussväxling, framåt nedtill 2 x dimmade ljus, bakåt 1 x rött

## Vink om sikkerhed





- Lokomotivet må kun bruges med et driftssystem (Märklin AC, Märklin Delta, Märklin Digital eller Märklin Systems), der er beregnet dertil.
- Anvend kun DC-DC-omformere og transformatorer, der passer til den lokale netspænding.
- Lokomotivet må ikke forsynes fra mere end én strømkilde ad gangen.
- Vær under alle omstændigheder opmærksom på de vink om sikkerhed, som findes i brugsanvisningen for Deres driftssystem.
- Ved konventionel drift af lokomotivet skal tilslutningssporet støjdæmpes. Dertil skal anvendes støjdæmpningssættet 74046. Støjdæmpningssættet er ikke egnet til digital drift.
- Modellen må ikke udsættes for direkte sollys, store temperaturudsving eller høj luftfugtighed.
- **ADVARSEL!** Skarpe kanter og spidser pga. funktionen.

## Vigtige bemærkninger

- Betjeningsvejledning og emballage hører til produktet og skal derfor gemmes og medfølge, hvis produktet gives videre til andre.
- For reparation eller reservedele bedes De henvende Dem til Deres Märklinforhandler.
- Garanti ifølge vedlagte garantibevis.
- Bortskafning: [www.maerklin.com/en/imprint.html](http://www.maerklin.com/en/imprint.html)

## Funktioner

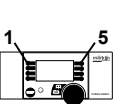
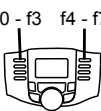
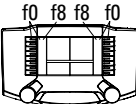
- Registrering af driftsarten: automatisk.
- Indstillelige adresser:
  - 1-80** (Control Unit 6021/Mobile Station 60651/652)
  - 1-255** (Central Station 6021x/Mobile Station 60653)
- Adresse af fabrik: **12**
- Mfx-teknologi til Mobile Station / Central Station.  
Navn af fabrik: **Dm3 1201 SJ**
- Indstillelig kørselsforsinkelse (ABV).
- Indstillelig bremseforsinkelse (ABV).
- Indstillelig maksimalhastighed.
- Diverse styrbare funktioner.
- Indstillelig lydstyrke af lydene.
- Indstilling af lokomotivparametrene (adresse, kørsels-/bremseforsinkelse, maksimalhastighed):  
Via Control Unit, Mobile Station eller Central Station.
- Køreretningsafhængig frontbelysning.
- Diverse styrbare funktioner.  
I analogdrift er det kun køre- og lysskiftefunktionerne, der er tilgængelige

Styrbare funktioner					 Digital/Systems
Frontbelysning	function/off			Funktion f0	Funktion f0
Tredje frontlys	f1	Funktion 1	Funktion 8	Funktion f1	Funktion f1
Driftslyd	f2	Funktion 2	Funktion 7	Funktion f2	Funktion f2
Lyd: Horn	f3	Funktion 3	Funktion 6	Funktion f3	Funktion f3
ABV, fra	f4	Funktion 4	Funktion 2	Funktion f4	Funktion f4
Maskinrumsbelysning	—	—	Funktion 1	Funktion f5	Funktion f5
Kabinebelysning 1	—	—	Funktion 3	Funktion f6	Funktion f6
Lyd: rangerhorn	—	—	Funktion 4	Funktion f7	Funktion f7
Kabinebelysning 2	—	—	Funktion 5	Funktion f8	Funktion f8
Markeringslys *	—	—	—	Funktion f9	Funktion f9
Lyd: Pibende bremses fra	—	—	—	Funktion f10	Funktion f10
Lyd: Sammenkobling (buffer mod buffer)	—	—	—	Funktion f11	Funktion f11
Lyd: Blæserdrev	—	—	—	Funktion f12	Funktion f12
Lyd: Trykluft	—	—	—	Funktion f13	Funktion f13
Lyd: Pantograf	—	—	—	Funktion f14	Funktion f14

\* Markeringslys: Lysskifte front fornedet 2 x afblændet lys, bag 1 x rød

<b>CV (Parameter) • CV (Parameter) • CV (Paramètre) • CV (Parameter) • CV (Parámetro) • CV (Parametro) • CV (Parameter) • CV (Parameter)</b>	<b>CV-Nr.</b>	<b>Wert • Value • Valeur • Waarde • Valor • Valore • Värde • Værdi</b>
Adresse • Address • Adresse • Adres • Código • Indirizzo • Adress • Adresse	01	01 - (80)* 255
Anfahrverzögerung • Acceleration delay • Temporisation accélération • Optrekvertraging • Regulación arranque • Ritardo di avviamento • Igångsättningsreglering • Kørselsforsinkelse	03	01 - (63)* 255
Bremsverzögerung • Braking delay • Temporisation de freinage • Afremvertraging • Frenado lento • Ritardo di frenatura • Bromsfördröjning • Bremseforsinkelse	04	01 - (63)* 255
Höchstgeschwindigkeit • Maximum speed • Vitesse maximale • Maximumsneilheid • Velocidad máxima • Velocità massima • Toppfart • Maksimalhastighed	05	01 - (63)* 255
Rückstellen auf Serienwerte • Reset to series value • Remettre aux valeurs de série • Terugzetten naar serie-instellingen • Restablecer los valores de serie • Ripristinare sui valori di serie • Återställa till standardvärden • Tibagestil til serieværdien	08	08
Lautstärke • Volume • Volume haut-parleur • Volume • Volumen del sonido • Intensità del suono • Ljudstyrka • Lydstyrke	63	01 - (63)* 255

\* () = Control Unit 6021 / Mobile Station 60651/60652

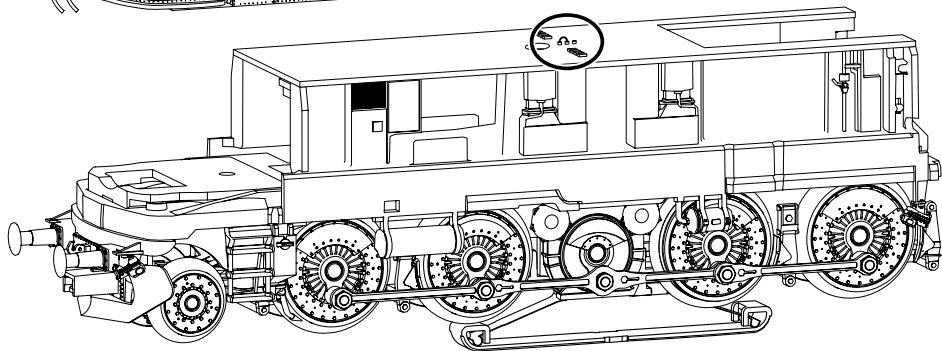
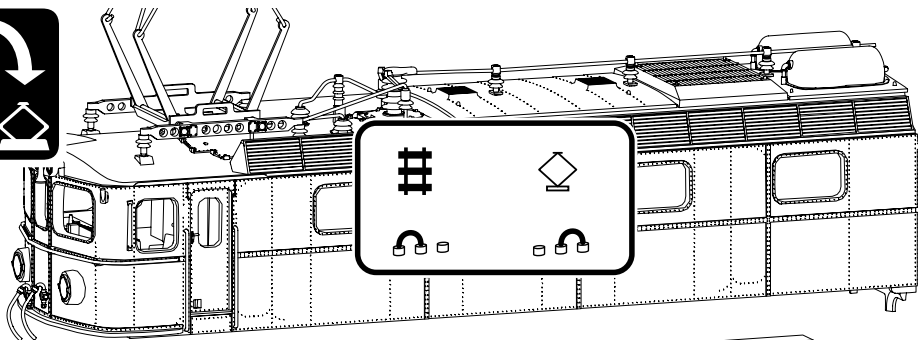
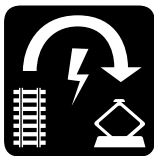

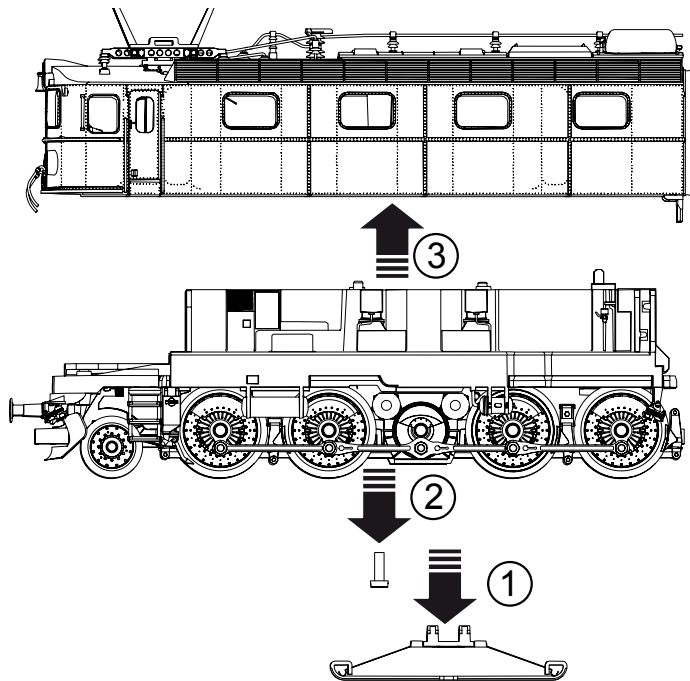



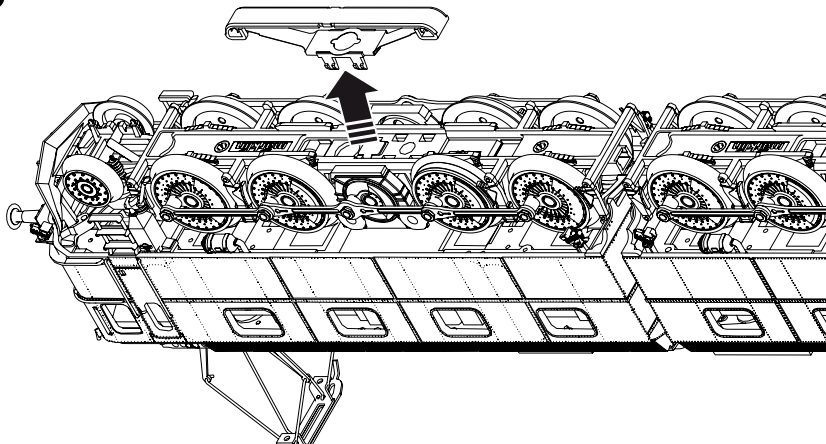
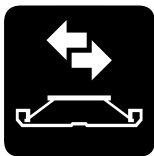



Trix 66626

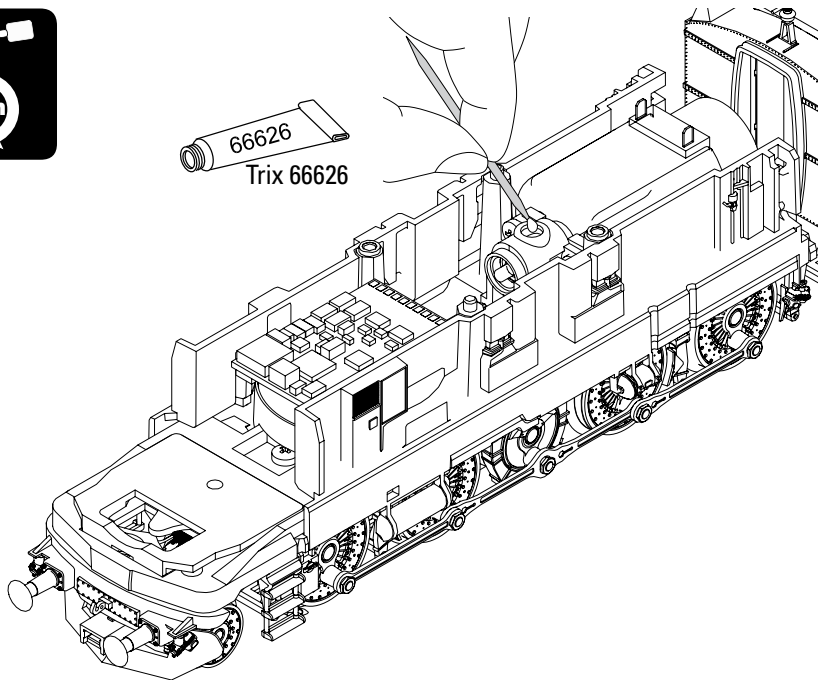

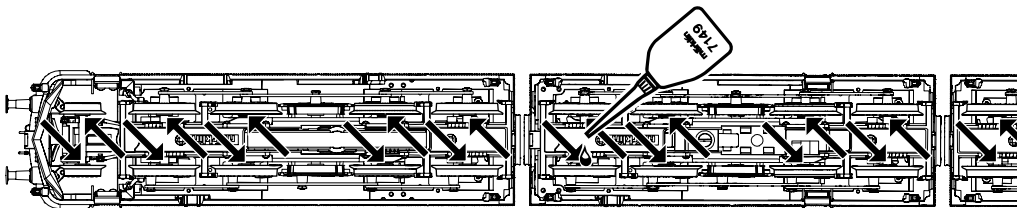

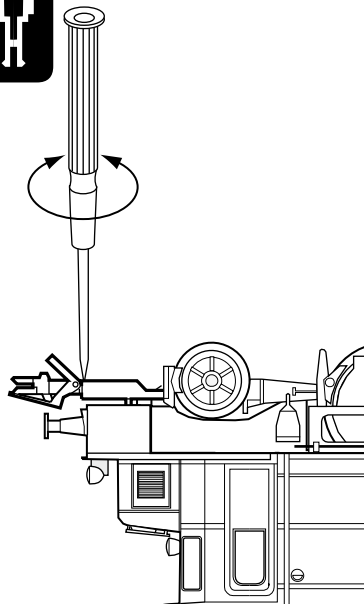
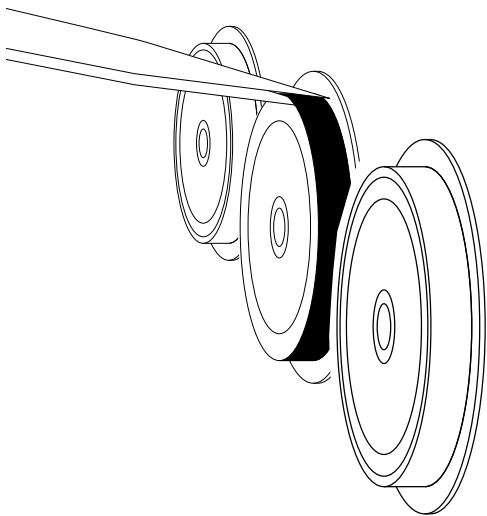
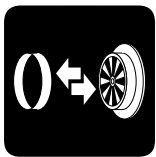

	Motorwagen A / C	Mittelwagen B
1 Stromabnehmer	E185 352	—
2 Trägerisolation	E185 377	—
3 Schraube	E785 070	—
4 Leiter, Schlauch, Halter	E197 741	—
5 Faltenbalg	E185 349	E185 349
6 Schraube	E786 750	—
7 Kurzkupplung	E701 630	—
8 Decoder	185 325	—
9 Motor	E181 219	—
10 Motorhalter	E181 216	—
11 Lautsprecher	E197 736	—
12 Schaltschieberfeder	7 194	7 194
13 Deichsel	E185 313	E185 313
14 Kupplung Zwischenstück	E310 070	E310 070
15 Laufgestellrahmen	E189 657	—
16 Puffer	E197 737	—
17 Schneepflug	E185 314	—
18 Druckfeder	E235 627	E214 330
19 Haftreifen	7 153	7 153
20 Schraube	E786 790	E786 790
21 Sechskantansatzschraube	E499 850	E499 850
22 Sechskantansatzschraube	E499 840	E499 840
23 Schraube	E590 410	—
24 Schleifer	E225 647	—
25 Bremsattrappe	E184 286	E184 286
26 Kuppelstangen	E197 738	E197 738
27 Treppen	E185 315	E185 315
28 Haken	E282 390	E282 390
Signalscheibe	E185 459	E185 459
Elektrokupplung	E189 667	E189 667

Hinweis: Einige Teile werden nur ohne oder mit anderer Farbgebung angeboten. Teile, die hier nicht aufgeführt sind, können nur im Rahmen einer Reparatur im Märklin-Reparatur-Service repariert werden.

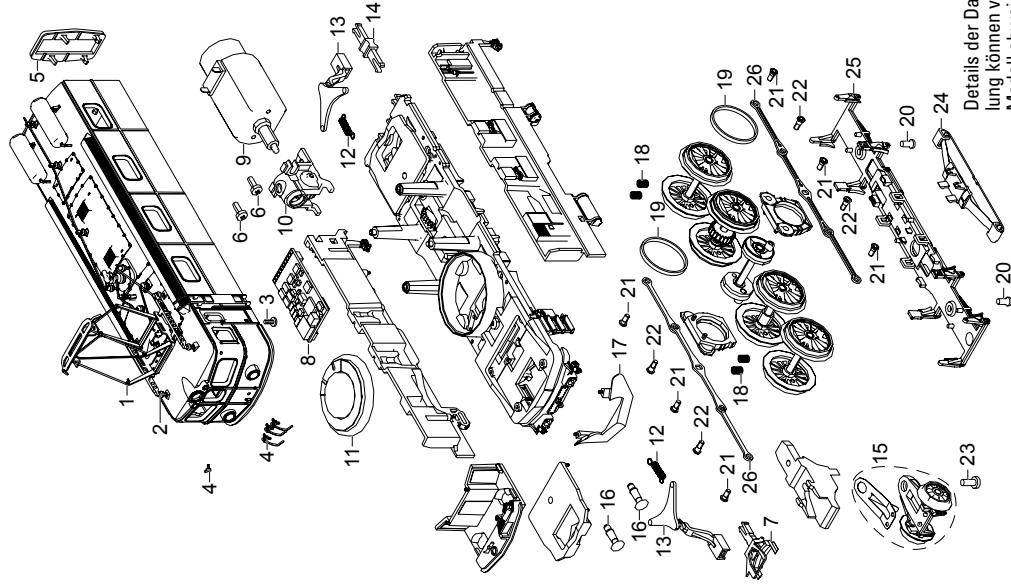

Details der Darstellung  
 können von dem  
 Modell abweichen.

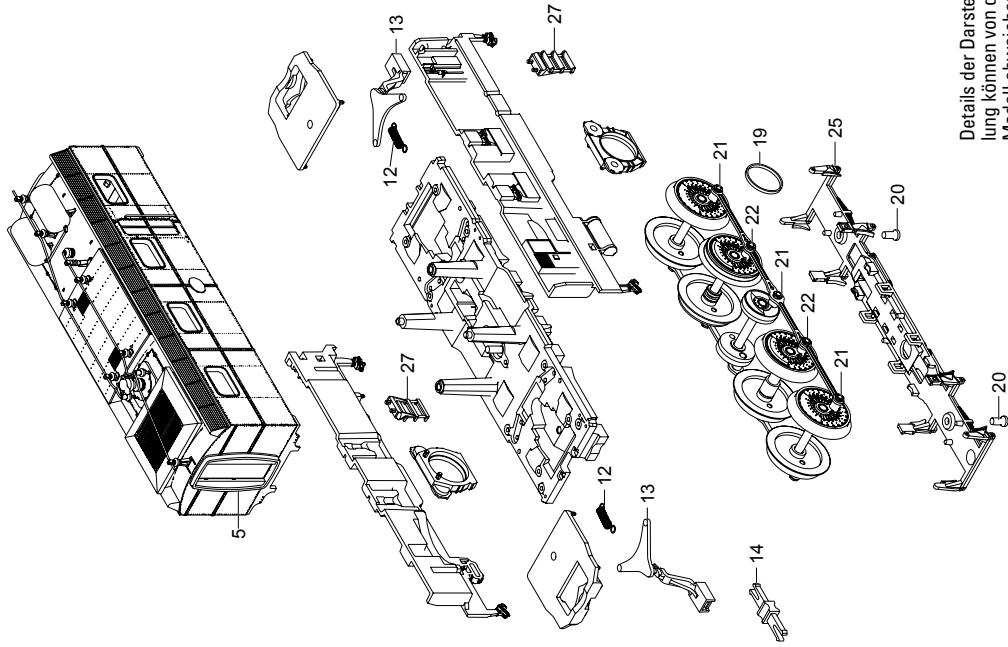

Details der Darstellung können von dem Modell abweichen.

Due to different legal requirements regarding electro-magnetic compatibility, this item may be used in the USA only after separate certification for FCC compliance and an adjustment if necessary.

Use in the USA without this certification is not permitted and absolves us of any liability. If you should want such certification to be done, please contact us – also due to the additional costs incurred for this.

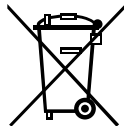

[www.maerklin.com/en/imprint.html](http://www.maerklin.com/en/imprint.html)

Gebr. Märklin & Cie. GmbH  
Stuttgarter Str. 55 - 57  
73033 Göppingen  
Germany  
[www.maerklin.com](http://www.maerklin.com)

191275/1113/Sm2Ef  
Änderungen vorbehalten  
© Gebr. Märklin & Cie. GmbH